

SI1F7845B



Famiglia	Piano di cottura
Incasso	Semifilo
Dimensione	78 cm
Alimentazione	Elettrica
Tipologia	Induzione
Codice EAN	8017709254926



Estetica



Estetica	Universale
Colore	Nero
Finitura	Vetro
Materiale	Vetro
Tipo vetro	Ceramico
Bordo vetro	Bisello frontale
Tipo di regolazione comandi	Multi Slider
Slider	Sì
Colore LED comandi	Rosso
Posizione comandi	Frontale
Colore serigrafia	Grigio

Programmi / Funzioni



Numero totale di zone di cottura	4
Numero zone di cottura induzione	4
Numero zone di cottura con booster	4
Numero Zone Flessibili	1
Tasto principale on/off	Sì
Livelli di potenza	14
Auto-Vent	Sì

Opzioni



Tipologia Zona Flessibile	Flexi4Zone	Opzione Limitatore di Potenza	Si Advance
Foro da incasso	490x750-780 mm	Opzione Limitatore di Potenza in W	1500, 2000, 2500, 3000, 3500, 4000, 4500, 5000, 6000, 7200 W
Timer fine cottura	4	Opzione Show Room Demo	Si
Opzione di pausa	Si	Opzione Blocco Pulsanti / Sicurezza Bambini	Si
Contaminuti	4	Selezione rapida dei livelli	Si
Allarme acustico di fine cottura	Si	Flexi-Heat	Si
Indicatore tempo residuo	Si		

Caratteristiche Tecniche



Anteriore sinistra - Induzione - Flexi4Zone - 2.30 kW - Booster 3.20 kW - Ø 22 cm
 Posteriore sinistra - Induzione - Flexi4Zone - 2.30 kW - Booster 3.20 kW - Ø 22 cm
 Anteriore destra - Induzione - Singolo - 1.80 kW - Booster 2.80 kW - Ø 18 cm
 Posteriore destra - Induzione - Singolo - 2.30 kW - Booster 3.20 kW - Ø 21 cm

Dimensione Flexi4Zone	459x214 mm	Auto-arresto in caso di surriscaldamento	Si
Adattamento automatico al diametro della pentola	Si	Auto-arresto in caso di traboccamento	Si
Rilevamento della presenza pentola	Si	Eco-Heat	Si
Indicatore diametro minimo di utilizzo	Si	Eco-Off	Si

Collegamento Elettrico

Dati nominali di collegamento elettrico	7200 W	Tipo di cavo elettrico installato	Universale
Corrente	32 A	Frequenza	50/60 Hz
Tensione (V)	220-240 V	Lunghezza cavo di alimentazione	150 cm
Tensione 2 (V)	400 V	Morsettiera	5 poli

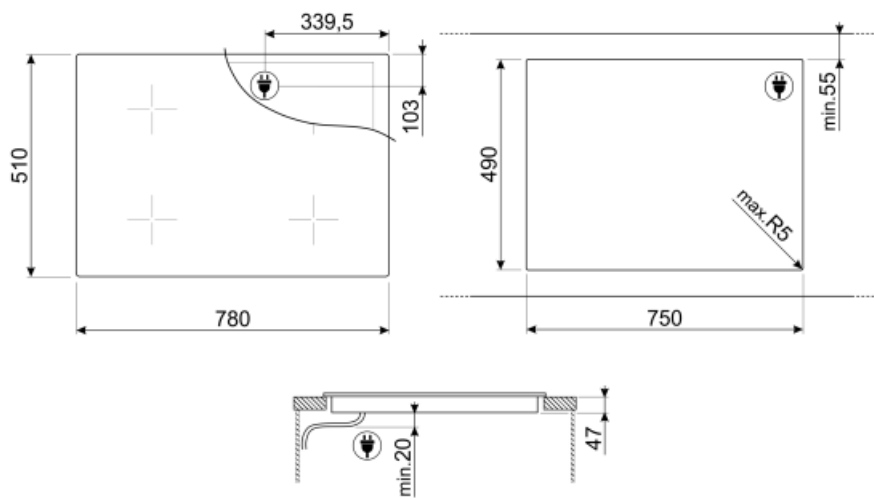

Accessori non inclusi



SCRP

Raschietto per piani cottura - adatto per piani induzione e ceramici



TPK

Piastra per cottura Teppanyaki 32,5 cm, acciaio inox



LGCN



















Listello di giunzione in acciaio inox, da 475 a 495 mm



TPKPLATE

Piastra universale per piani a induzione, gas, ceramici ed elettrici. Superficie antiaderente ideale per la cottura di pesce, uova e verdure. Dimensioni: 410 X 240 mm.

Glossario simboli

- | | |
|---|---|
|  <p>Auto-Vent: Grazie alla funzione Auto-Vent la velocità di aspirazione della cappa si regola automaticamente in base alla temperatura e alla potenza selezionate sul piano cottura.</p> |  <p>Opzione Booster: L'Opzione Booster presente sui piani di cottura a induzione, permette alla piastra di lavorare alla massima potenza, quando si rende necessario cucinare cibi che richiedono cotture molto intense.</p> |
|  <p>Semifilo: soluzione d'incasso per piani e lavelli con bordino fino a 4 mm che combina la semplicità di installazione con un design minimal.</p> |  <p>Blocco comandi: L'opzione blocco comandi, presente su diverse tipologie di prodotti, permette di bloccare tutte le funzioni e i programmi impostati, nonché i comandi, per una totale sicurezza soprattutto in presenza di bambini.</p> |
|  <p>Slider-Control: Il particolare dispositivo Slider-Control permette di regolare il calore delle quattro zone con semplici movimenti circolari delle dita sui comandi.</p> |  <p>Eco-Heat: il dispositivo segnala quando e quanto la zona è ancora calda, dopo lo spegnimento.</p> |
|  <p>Eco-Off: per risparmiare energia, il livello di potenza della zona di cottura si disattiva prima che suoni il timer del conto alla rovescia.</p> |  <p>Flexi-Heat: Grazie alla funzione Flexi-Heat è possibile spostare la pentola tra le tre zone a temperatura preimpostata per riscaldare velocemente (temperatura elevata), cucinare (temperatura media) o mantenere caldo (temperatura minima) senza la necessità di alzare o abbassare la temperatura ma semplicemente spostando la pentola.</p> |
|  <p>Flexi4Zone: Il sistema Flexi4Zone permette di utilizzare nello stesso momento più recipienti di differenti dimensioni offrendo una grande flessibilità di posizionamento.</p> |  <p>Anti-surriscaldamento: Il sistema Anti-surriscaldamento provoca lo spegnimento automatico quando le temperature superano quelle di sicurezza</p> |
|  <p>Induzione: Il piano a induzione funziona tramite bobine circolari che emettono un campo magnetico solo a contatto con un recipiente dal fondo in materiale ferroso, al quale viene trasferito calore. Si caratterizza per una maggiore efficienza e per una sicurezza superiore.</p> |  <p>Anti-traboccamento: Lo speciale dispositivo Anti-traboccamento spegne il piano cottura in presenza di tracimazione dei liquidi.</p> |
|  <p>Con questa funzione è possibile sospendere temporaneamente il funzionamento di tutte le zone di cottura abbassando il livello di potenza al minimo per non rischiare di bruciare i cibi. Una volta riattivato il piano verranno ripresi tutte i parametri di potenza e tempo selezionati in precedenza.</p> |  <p>Selezione rapida: Con l'opzione Selezione rapida la cottura inizia al massimo grado di temperatura per poi diminuire automaticamente trascorso un determinato periodo di tempo.</p> |
|  <p>Tempo trascorso: La funzione permette di controllare il tempo trascorso dall'inizio di una cottura.</p> |  <p>Timer: Tramite il Timer è possibile programmare lo spegnimento delle zone cottura dopo un tempo di funzionamento stabilito, variabile da 1 a 99 minuti. Allo scadere del periodo preimpostato, la piastra si spegne e si attiva un segnale acustico.</p> |
|  <p>Possibilità di limitare il totale assorbimento energetico del piano in modo avanzato</p> |  <p>Incasso in cabinet 80 cm</p> |



Comando Slider individuale per ogni zona